

Transit Advertisement Guide

交通広告ガイド
愛知高速交通株式会社



Linimo

目次

■ リニモについて	2
■ 沿線情報	3
■ 駅構内広告	4
◆ポスター広告 ◆連貼りポスター広告	
◆ホームドアステッカー広告 ◆電照広告	
■ 車内広告	8
◆連結部ポスター広告 ◆中吊りポスター広告	
◆ツインステッカー広告 ◆窓ステッカー広告	
◆ドア横ステッカー広告 ◆連結部ステッカー広告	
◆車内独占広告	
■ ラッピング広告	12
◆フルラッピング広告	
◆パートラッピング広告①	
◆パートラッピング広告②	
■ 車内案内放送広告	13
■ お申込み	14

リニモについて



■ 基本情報

営業キロ	8.9km
駅数	9 駅
編成数	9 編成 (1 編成 = 3 両)
1 日平均利用者数	27,676 人 (2024年度)

東部丘陵線（とうぶきゅうりょうせん）は、名古屋市名東区の藤が丘駅から豊田市の八草駅までを結ぶ、日本初の磁気浮上式リニアモーターカーとして2005年に開業し、「リニモ (Linimo)」の愛称で親しまれています。

2024年3月には沿線のジブリパーク内の魔女の谷が開園し、利用者は増加傾向です。

■ 年間利用者数の推移

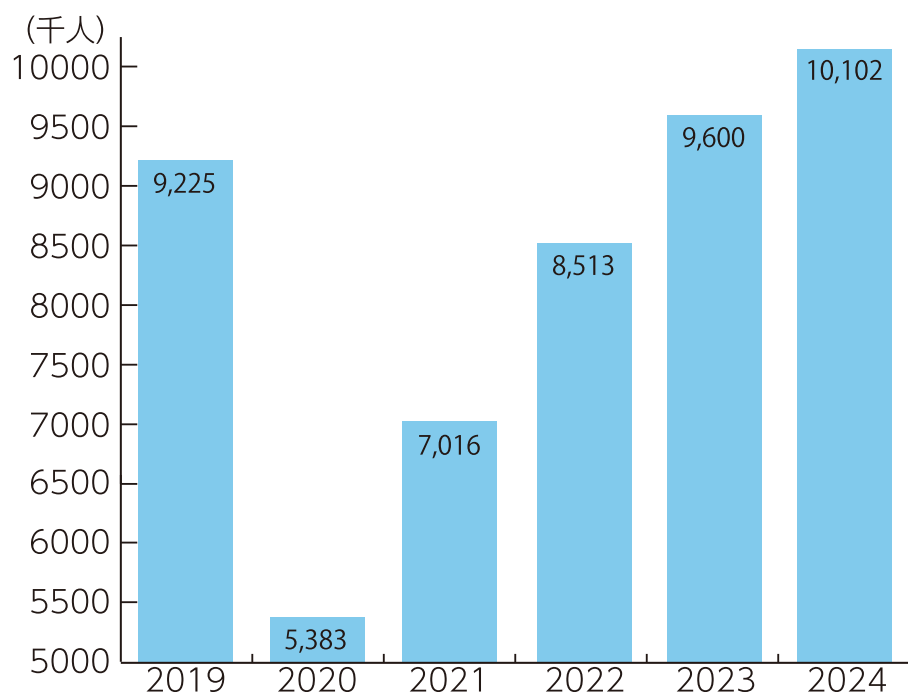

■ 利用者構成比

(2024年度)

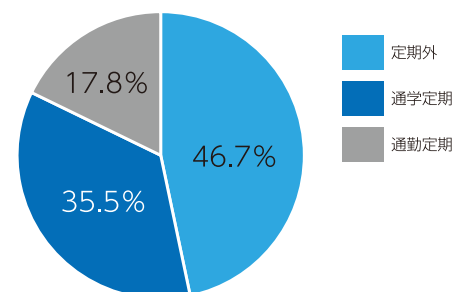

沿線情報

リニモの沿線地域には、大学が多く、学生で賑わう活気のある地域です。また、ショッピングやレジャーに便利なスポット、文化や芸術、自然を楽しむ施設が各所にあります。

1 藤が丘中央商店街



2 長久手市文化の家



3 名都美術館



4 イオンモール長久手



5 愛知学院大学

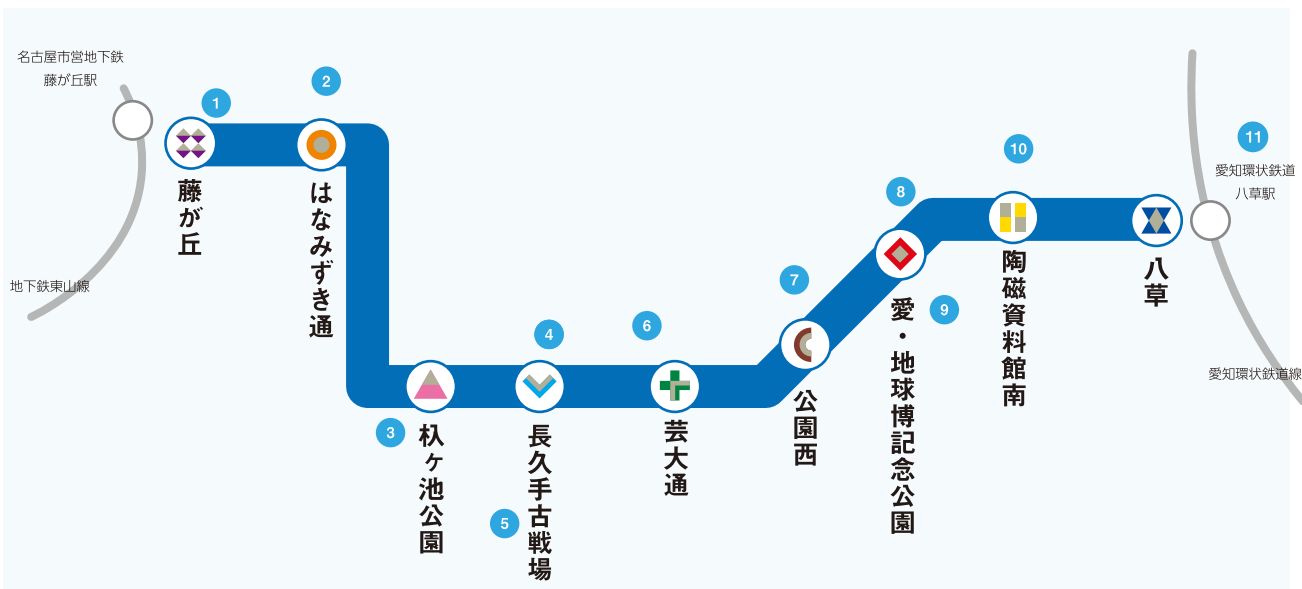

6 トヨタ博物館



7 IKEA 長久手



8 愛知県立大学



9 愛・地球博記念公園 (モリコロパーク)



10 愛知県陶磁美術館



11 愛知工業大学



駅構内広告

ポスター広告

多くのお客様が通る箇所に大きなポスターを掲出できるので、効率よくアピールできます。

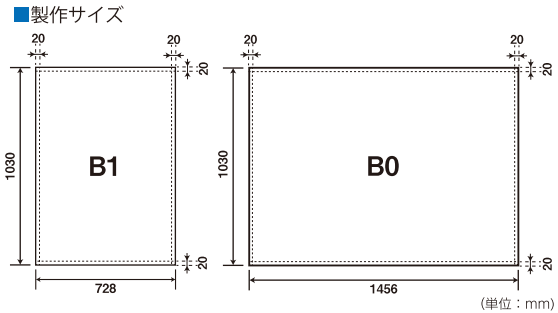

■駅ランク

S 駅	藤が丘
A 駅	杖ヶ池公園、長久手古戦場 愛・地球博記念公園、八草
B 駅	はなみずき通、芸大通 公園西、陶磁資料館南

■料金表 (B1・1枚単位)

駅ランク	1週間	13週間 ※1期引	26週間 ※2期引	52週間 ※4期引	掲出開始日
S 駅	7,000円 (税込 7,700円)	81,900円 (税込 90,090円)	145,600円 (税込 160,160円)	218,400円 (税込 240,240円)	火曜日
A 駅	5,000円 (税込 5,500円)	58,500円 (税込 64,350円)	104,000円 (税込 114,400円)	156,000円 (税込 171,600円)	
B 駅	3,000円 (税込 3,300円)	35,100円 (税込 38,610円)	62,400円 (税込 68,640円)	93,600円 (税込 102,960円)	

■お得なセットポスター広告 (B1)

種類	1週間	掲出開始日
4駅セット (任意選択)	20,000円 (税込 22,000円)	火曜日
全駅セット	29,000円 (税込 31,900円)	

- ・掲出枚数に応じて予備が必要になります。
- ・掲出場所については、当社が決定いたします。
- ・B0サイズの価格はB1サイズの2倍です。

■掲出場所

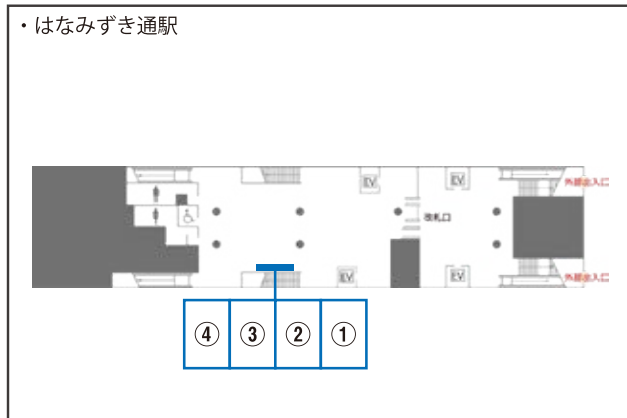
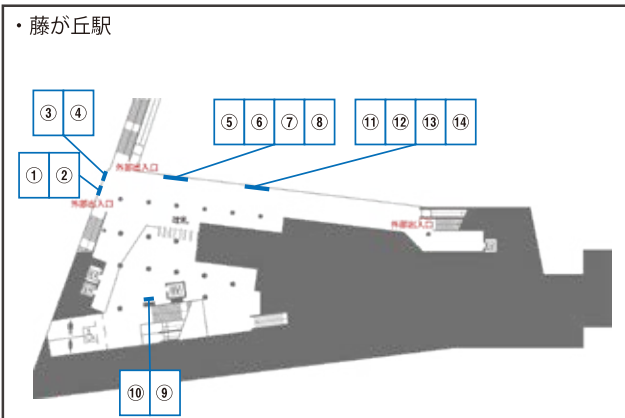

ポスター広告

■ 掲出場所

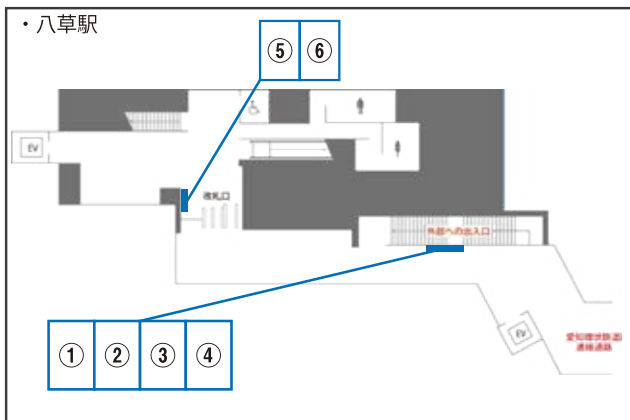
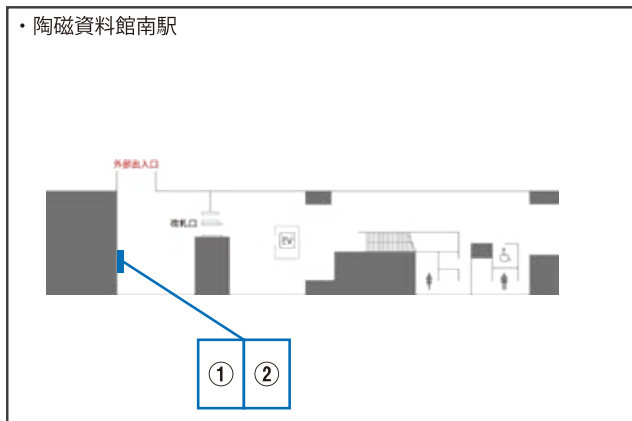
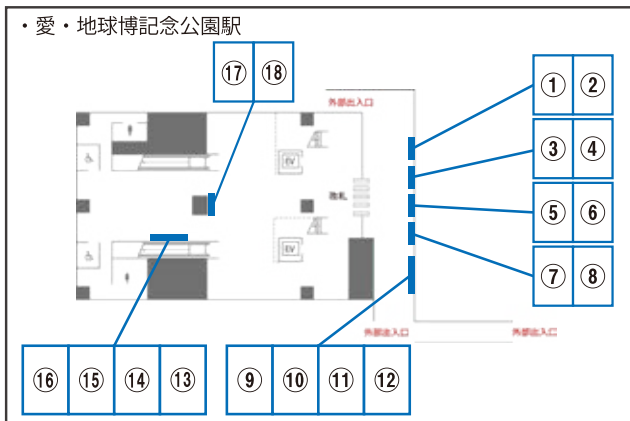
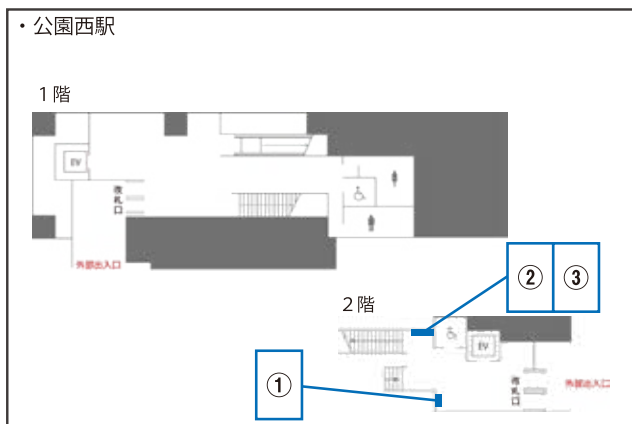
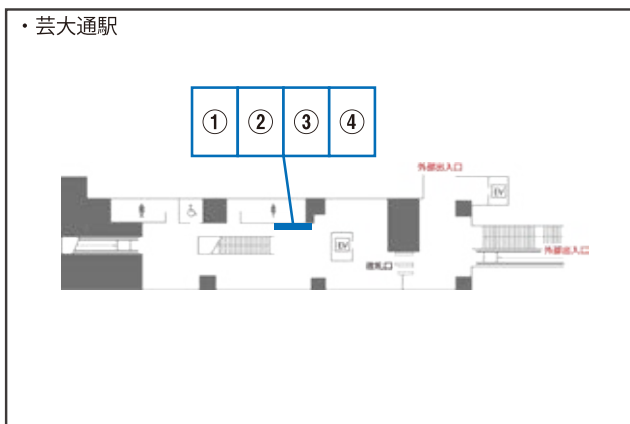
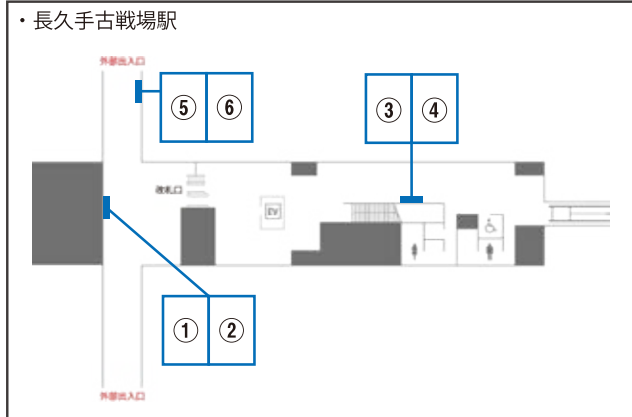
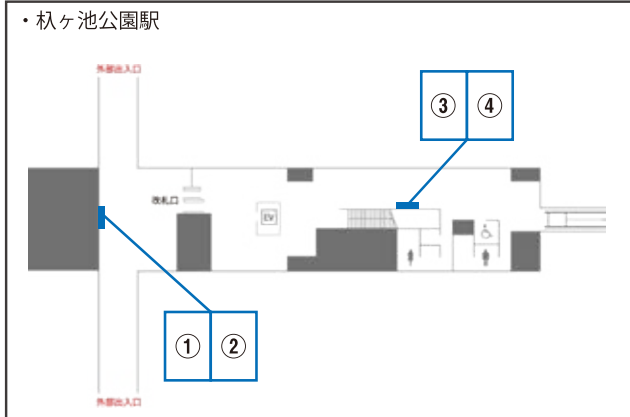

連貼りポスター広告 QR 不可

多くのお客様が利用する藤が丘駅1番出口の壁面に連続して掲出する迫力ある広告です。

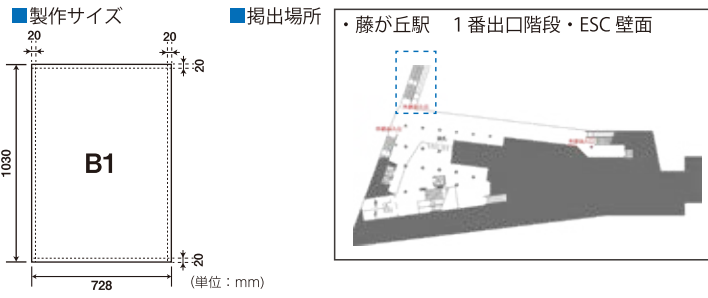

■料金表

掲出枚数	2週間	掲出開始日
20枚 (片側10枚)	320,000円 (税込352,000円)	火曜日

ホームドアステッカー広告

藤が丘駅で列車を待つお客様に効果的なアピールができます。



■製作サイズ

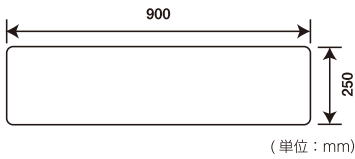

■仕様

- ・ステッカー角にアール加工
- ・材質は軟質塩ビ
- ・再剥離シール (弱粘剥離タイプ)
- ・表面ラミネート加工
- ・裏面スリットあり

■料金表 (1枠単位 / 全4枠)

駅	4週間	13週間 ※1割引	26週間 ※2割引	52週間 ※4割引	掲出枚数	納品枚数	サイズ	掲出開始日
藤が丘	48,000円 (税込52,800円)	140,400円 (税込154,440円)	249,600円 (税込274,560円)	374,400円 (税込411,840円)	3枚	5枚	H250mm ×W900mm	火曜日

※掲出には道路占用許可の申請が必要なため、掲出までに1か月程度必要となります。お申込みの際はご注意ください。

■掲出場所

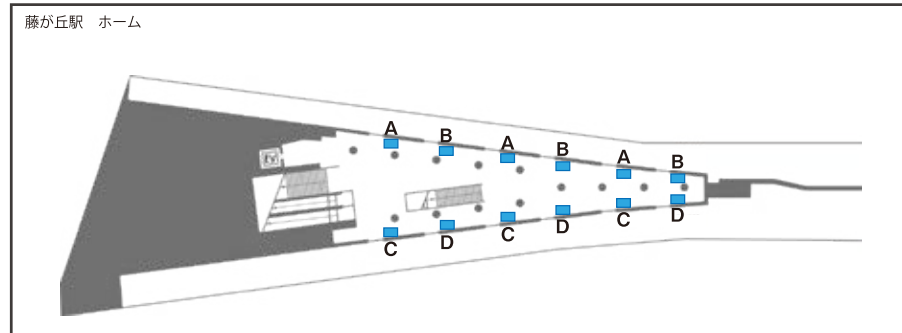

電照広告 QR 不可

バックライトで光るため、暗い所でも視認性に優れた広告です。



■料金表

駅	サイズ	1年間	電気代	掲出開始日
藤が丘	B0	600,000 円 (税込 660,000 円)	19,430 円 (税込 21,373 円)	ご相談ください
長久手古戦場	H460mm × W1,505mm	190,000 円 (税込 209,000 円)	11,804 円 (税込 12,984 円)	

- ・電気代は1年間分です。
- ・広告分のシートを作成する場合は作成費が、設置の際には設置作業費または立会費が発生します。

■掲出場所

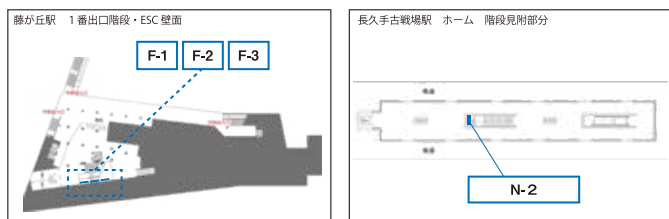

※長久手古戦場駅の電照広告(N2)の掲出には道路占用許可の申請が必要なため、掲出までに1か月程度必要となります。お申込みの際はご注意ください。

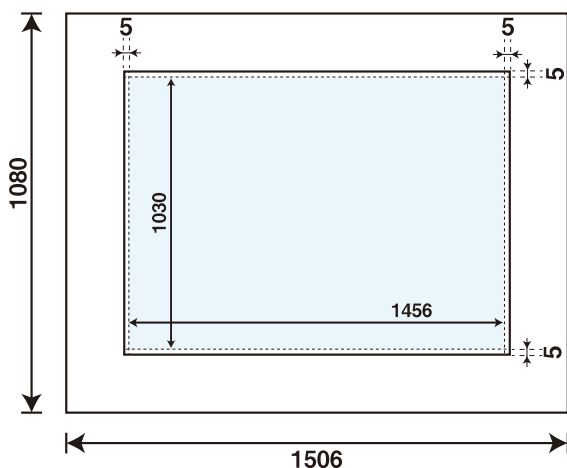

■製作サイズ（藤が丘駅 電照広告）

- 見え寸：H1,030×W1,456（B0 サイズ）
- 有効寸：H1,040×W1,466（四方+5）
- カット寸：H1,080×W1,506（四方+25）（単位：mm）

■仕様

- ・デザインレイアウトは、見え寸H1,030×W1456 をお願い致します。
- ・背景等は、H1,040×W1,466 の有効寸サイズまでであると安心です。
- ・素材：PET 素材のホルトンフィルム（透過でき、しっかりとした素材）

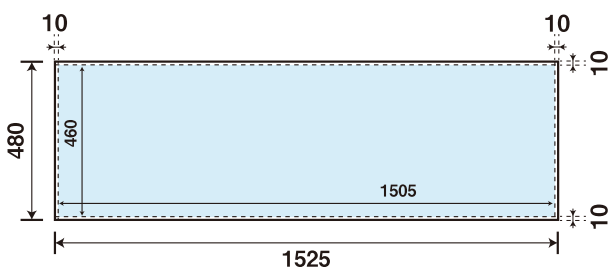

■製作サイズ（長久手古戦場駅 電照広告）

- 見え寸：H460×W1,505
- カット寸：H480×W1,525（四方+10）（単位：mm）

■仕様

- ・デザインレイアウトは、見え寸H460×W1,505 をお願い致します。
- ・背景等は、H480×W1,525 のカット寸サイズまでであると安心です。
- ・素材：PET 素材のホルトンフィルム（透過でき、しっかりとした素材）

車内広告

連結部ポスター広告

お客様の目線に入りやすい広告です。



■製作サイズ

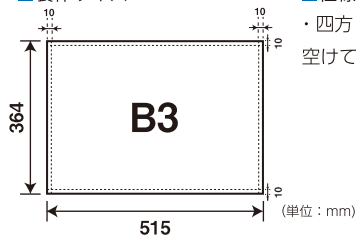

■仕様

・四方 10mm はくわえ部分として空けてください。

■料金表 (1 枠単位 / 全 2 枠)

1 週間	4 週間	掲出枚数	納品枚数	掲出開始日
32,000 円 (税込 35,200 円)	128,000 円 (税込 140,800 円)	32 枚	40 枚	火曜日

※全 9 編成のうち、8 編成に掲出します。

■掲出場所

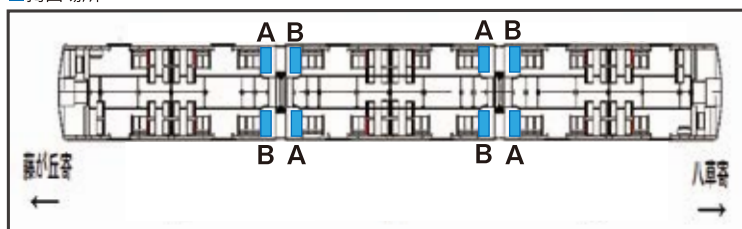

中吊りポスター広告 (両面)

注目度と視認性が非常に高い車内広告です。

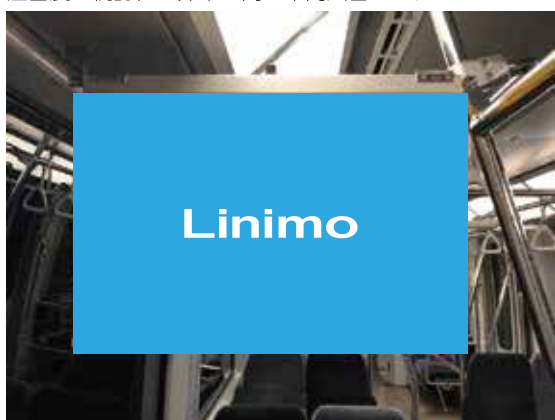

■製作サイズ

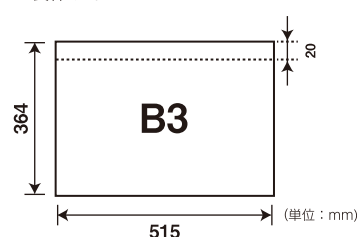

■仕様

・上部 20mm はくわえ部分として空けてください。

■料金表 (1 枠単位 / 全 4 枠)

1 週間	4 週間	掲出枚数	納品枚数	掲出開始日
48,000 円 (税込 52,800 円)	192,000 円 (税込 211,200 円)	48 枚	60 枚	火曜日

※全 9 編成のうち、8 編成に掲出します。

■掲出場所

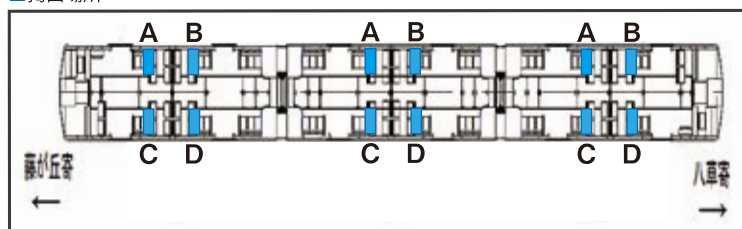

ツインステッカー広告

お客様の目線に近く、視認性が高い広告です。



■製作サイズ

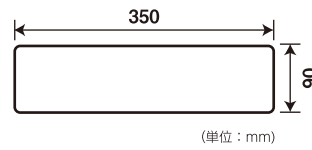

■仕様

- ・ステッカー角にアール加工
- ・材質は軟質塩ビ
- ・再剥離シール（弱粘剥離タイプ）使用
- ・表面ラミネート加工
- ・裏面スリットあり

■料金表（1枠単位 / 全4枠）

4週間	掲出枚数	納品枚数	サイズ	掲出開始日
72,000円 (税込79,200円)	48枚	60枚	H90mm ×W350mm	火曜日

※全9編成のうち、8編成に掲出します。
※開始日の約2週間前から順次掲出します。

■掲出場所

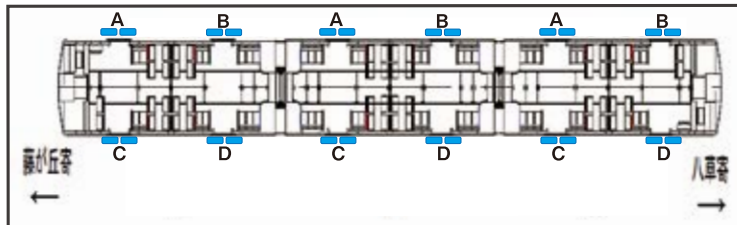

窓ステッカー広告

窓の外を眺めると自然と目にとまる広告です。



■製作サイズ

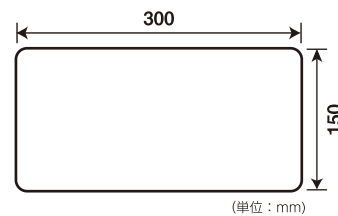

■仕様

- ・ステッカー角にアール加工
- ・材質は軟質塩ビ
- ・再剥離シール（弱粘剥離タイプ）使用
- ・表面ラミネート加工
- ・裏面スリットあり

■料金表（1枠単位 / 全4枠）

4週間	掲出枚数	納品枚数	サイズ	掲出開始日
96,000円 (税込105,600円)	48枚	60枚	H150mm ×W300mm	火曜日

※全9編成のうち、8編成に掲出します。
※開始日の約2週間前から順次掲出します。

■掲出場所

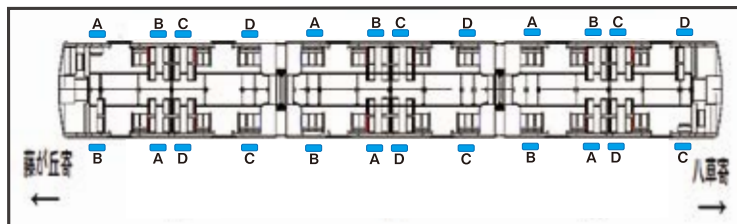

ドア横ステッカー広告

お客様が滞留しやすい位置に掲出するため、訴求効果が期待されます。

■製作サイズ

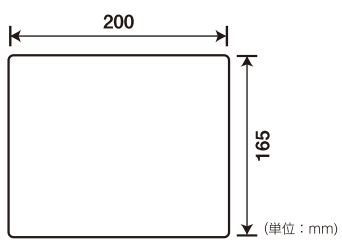

■仕様

- ・ステッカー角にアール加工
- ・材質は軟質塩ビ
- ・再剥離シール（弱粘剥離タイプ）使用
- ・表面ラミネート加工
- ・裏面スリットあり

■料金表（1 枠単位 / 全3 枠）

4 週間	掲出枚数	納品枚数	サイズ	掲出開始日
96,000 円 (税込 105,600 円)	48 枚	60 枚	H165mm ×W200mm	火曜日

※全9編成のうち、8編成に掲出します。
※開始日の約2週間前から順次掲出します。



■掲出場所

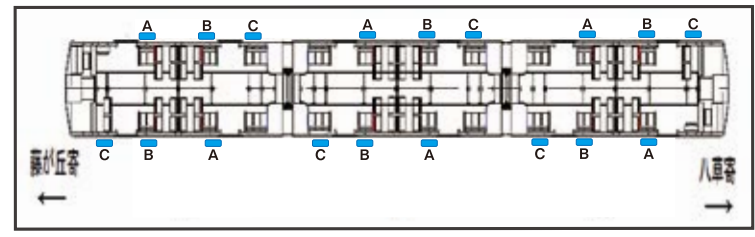

連結部ステッカー広告

連結部ポスター広告とセットで掲出するとさらに効果的です。

■製作サイズ

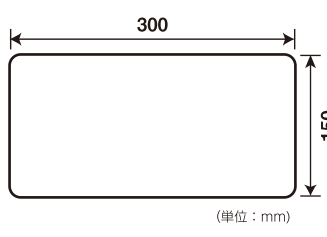

■仕様

- ・ステッカー角にアール加工
- ・材質は軟質塩ビ
- ・再剥離シール（弱粘剥離タイプ）使用
- ・表面ラミネート加工
- ・裏面スリットあり

■料金表（1 枠単位 / 全2 枠）

4 週間	掲出枚数	納品枚数	サイズ	掲出開始日
64,000 円 (税込 70,400 円)	32 枚	40 枚	H150mm ×W300mm	火曜日

※全9編成のうち、8編成に掲出します。
※開始日の約2週間前から順次掲出します。



■掲出場所

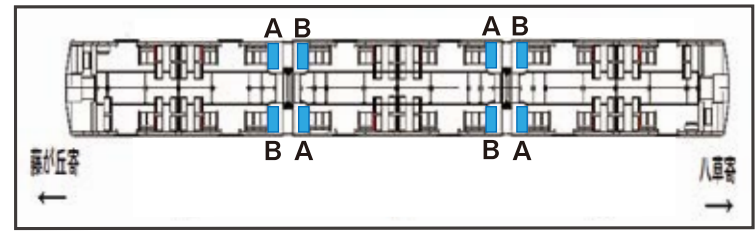

車内独占広告

車内すべての広告に掲出するため、訴求効果抜群です。



■料金表（1編成）

4週間	種類	掲出枚数	納品枚数	掲出開始日
250,000円 (税込275,000円)	連結部ポスター	8枚	10枚	ご相談ください。
	中吊りポスター	24枚	30枚	
	ツインステッカー	24枚	30枚	
	窓ステッカー	24枚	30枚	
	ドア横ステッカー	18枚	22枚	
	連結部ステッカー	8枚	10枚	

■備考

- ・サイズ及び仕様は各広告の詳細をご覧ください。

ラッピング広告

フルラッピング広告 **QR** 不可

迫力満点の広告です。沿線のどこからでもよく目立ちます。



■料金表（1編成）

期間	料金
1年間	10,000,000円(税込 11,000,000円)

■備考

- ・施工、剥離及び掲出を含む料金です。
 - ・素材選定、制作加工、施工管理は弊社が行います。
 - ・記載の掲出期間は掲出例です。
- その他の期間をご希望の方はお問い合わせください。

パートラッピング広告① **QR** 不可

インパクト抜群のパートラッピング広告です。



■料金表（1編成）

期間	料金
1か月	1,960,000円(税込 2,156,000円)

■備考

- ・施工、剥離及び掲出を含む料金です。
 - ・素材選定、制作加工、施工管理は弊社が行います。
 - ・記載の掲出期間は掲出例です。
- その他の期間をご希望の方はお問い合わせください。

パートラッピング広告② **QR** 不可

リーズナブルに掲出できるパートラッピング広告です。



■料金表（1編成）

期間	料金
1か月	900,000円(税込 990,000円)

■備考

- ・施工、剥離及び掲出を含む料金です。
 - ・素材選定、制作加工、施工管理は弊社が行います。
 - ・記載の掲出期間は掲出例です。
- その他の期間をご希望の方はお問い合わせください。

車内案内放送広告

停車駅の案内放送に合わせて、施設・企業名を毎日繰り返し放送するので、リニモ利用者への認知度が非常に高くなります。最寄り駅到着前に、施設等の名称を放送します。

料金について

■料金表

対象駅	1年度
藤が丘・八草	277,500円(税込305,250円)
その他7駅	555,000円(税込610,500円)

■備考

- ・案内放送内容は、原則、施設等の名称のみとなります。
- ・新規又は変更に係る経費を負担していただく場合を除き、**開始から3年間は継続**となり、期間中に案内放送内容を変更することはできません。詳しくはお問い合わせください。

放送例

放送例①

次は、杣ヶ池公園、杣ヶ池公園です。

●●●■●■店へお越しのお客様は次でお降り下さい。

放送例②

次は終点、藤が丘、藤が丘です。

○○○△△△クリニックへお越しのお客様は次でお降り下さい。

お申込み

お申込みの流れ

- ①電話にてご希望の媒体名、掲出期間をお問い合わせください。
- ②当社から「**掲出申込書**」を送付します→必要事項をご記入のうえ、メールにてご返送ください。
- ③掲出は、**原則火曜日スタート**となります。(祝祭日の関係で前後する場合があります)
※駅電照広告は任意スタートです。
- ④駅構内広告のポスター及び車内中吊りポスター・連結部ポスター広告は、**掲出の5日前**までに当社へお持込ください。
ツインステッカー、窓ステッカー、ドア横ステッカー、連結部ステッカー広告は掲出の**2週間前**までに当社へお持込ください。
なお、デザインについては**社内審査**がございますので、案の段階でお早めにお示しください。
- ⑤長期の場合は掲出後、短期の場合は掲出終了後に「請求書」を送付しますので、翌月末までに指定の口座にお振込みください。

備考

- ①先着決定優先（申込書の到達順）で掲出させていただきます。仮予約はいたしません。
- ②申込み後のキャンセルは原則受け付けておりません。
- ③掲出枠内での掲出場所については、当社が決定いたします。
- ④広告媒体（ポスター及びステッカー等）は、お客様でご用意ください。
- ⑤以下に該当するものはお取り扱いできません。
 - ・法令及び条例ならびに公序良俗に反するもの。
 - ・旅客、公衆に不快の念を与えるもの。
 - ・風致、美観を損なうもの。
 - ・政治的、思想的意図のあるもの。
 - ・連貼りポスター・車両ラッピング広告においては、QRコード等、携帯電話の使用を促す表記のあるもの。
※QRコードは株式会社デンソーウェーブの登録商標です。
 - ・その他、愛知高速交通株式会社が不適当と認めるもの。
- ⑥ご不明な点は、お気軽にお問い合わせください。

お問い合わせ先

愛知高速交通株式会社 総務部総務課 営業担当
〒480-1342 愛知県長久手市 茨ヶ廻間 1533 番地 736
〈電話〉 0561-61-4781 〈FAX〉 0561-61-6221 〈メール〉 soumu@linimo.jp